

Start

1.

Z ilu małych kostek
składa się duża
kostka, z
wydrążonymi
tunelami?

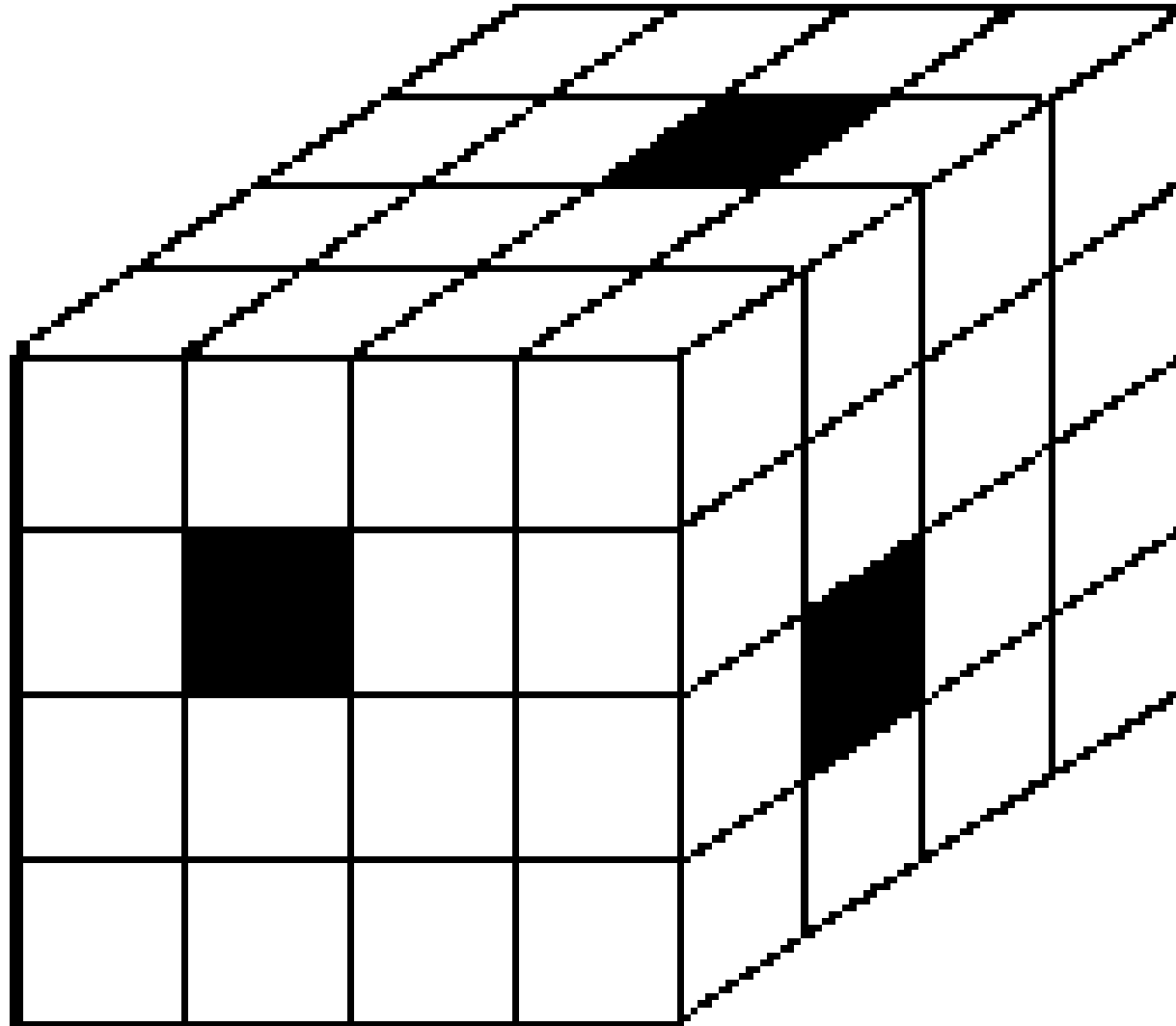

2.

Oblicz pole powierzchni tej bryły.

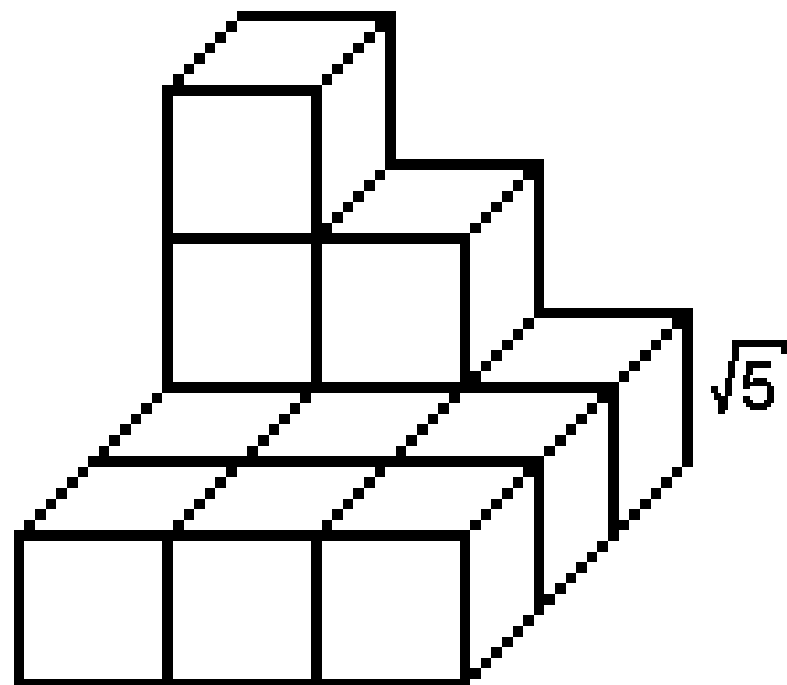

3.

Oblicz objętość
kostki, z
wydrążonymi
tunelami?

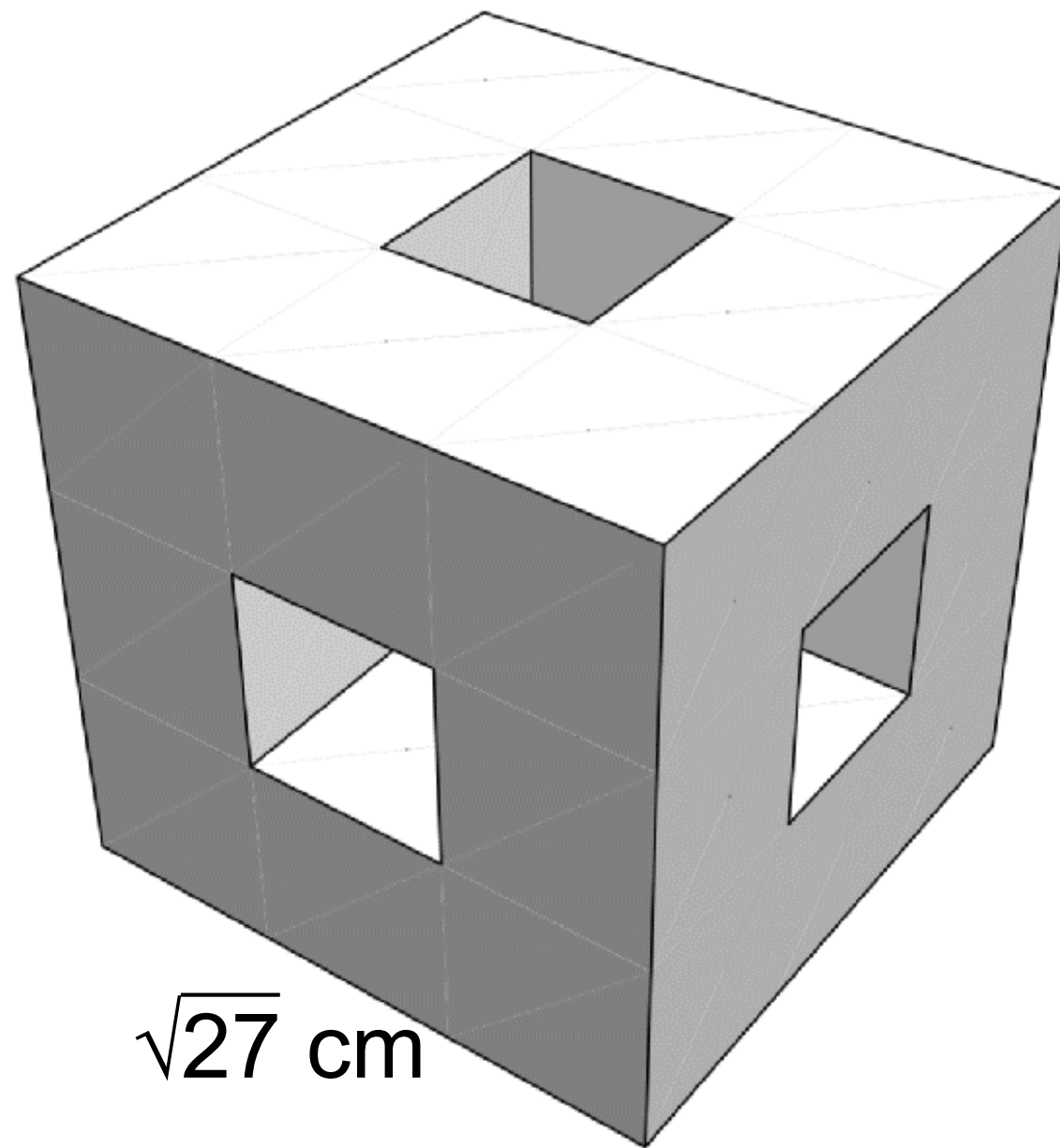

4.

Oblicz pole powierzchni wieży.

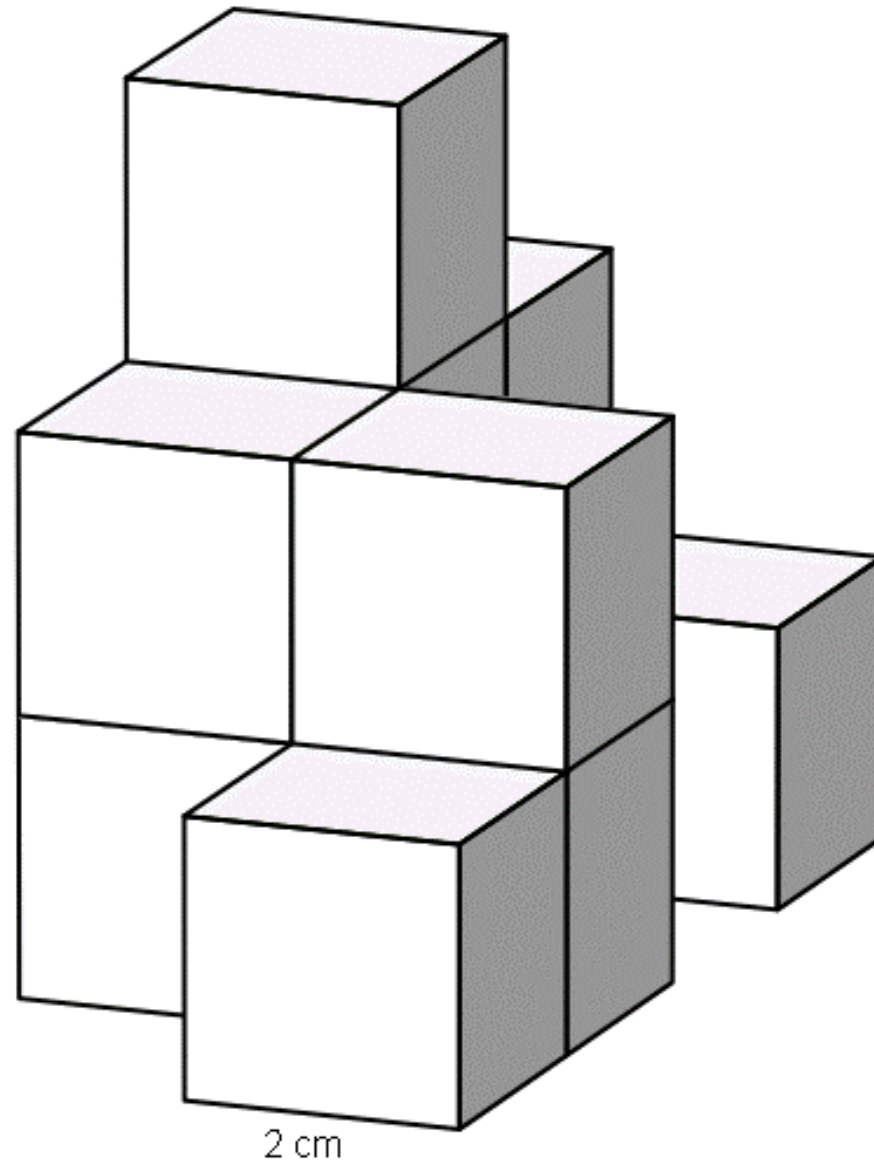

5.

Oblicz objętość schodów.

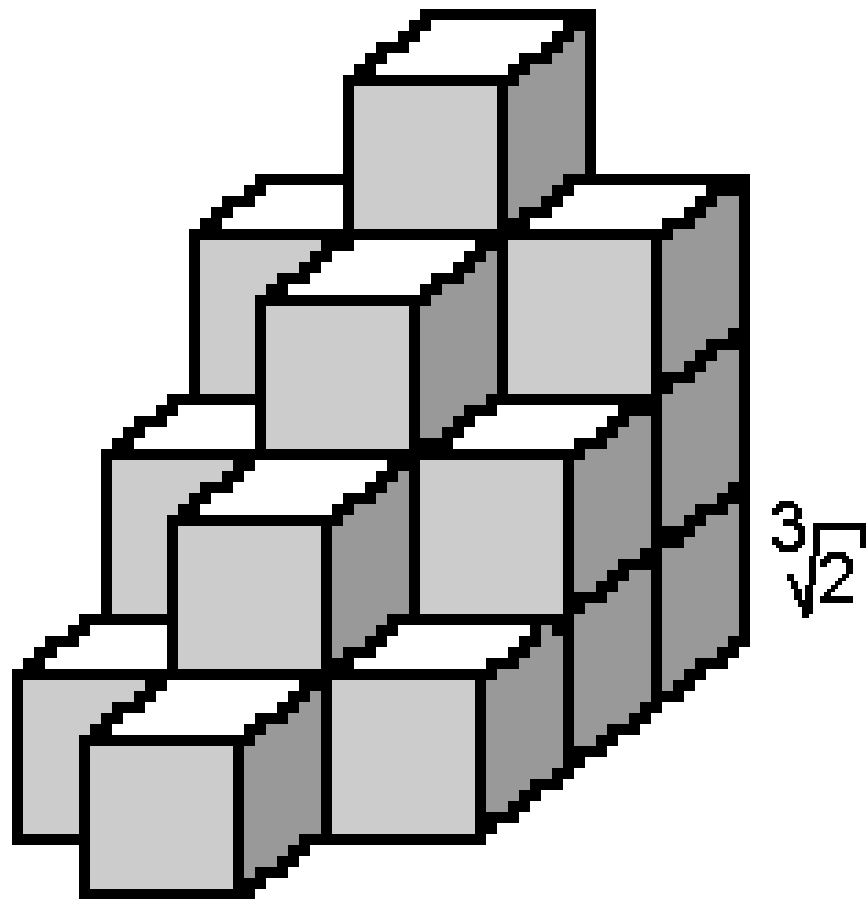

6.

Oblicz objętość.

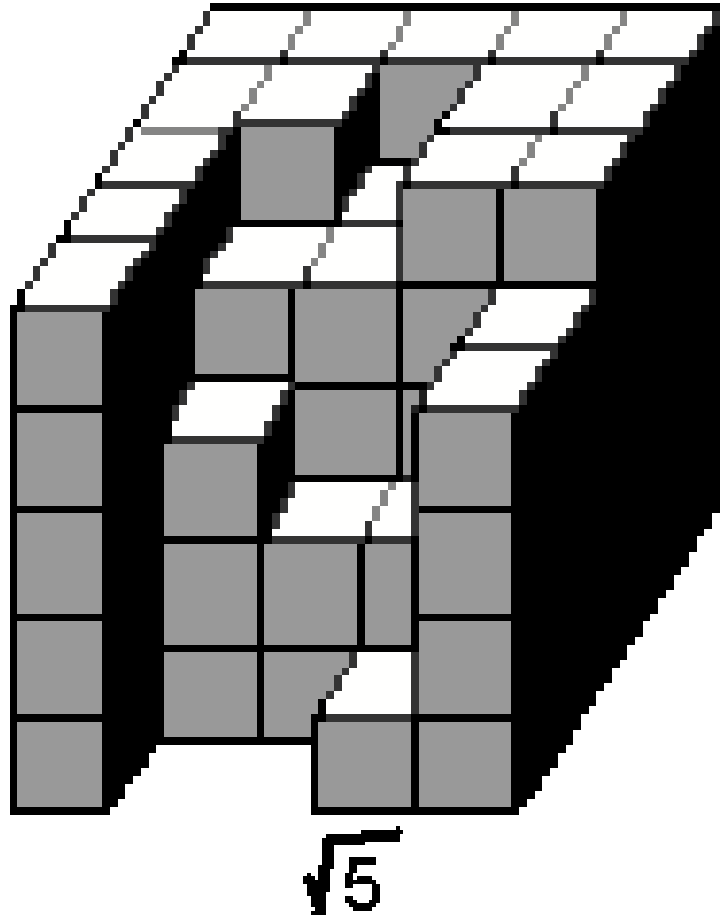

7.

A jakie to ma pole powierzchni?

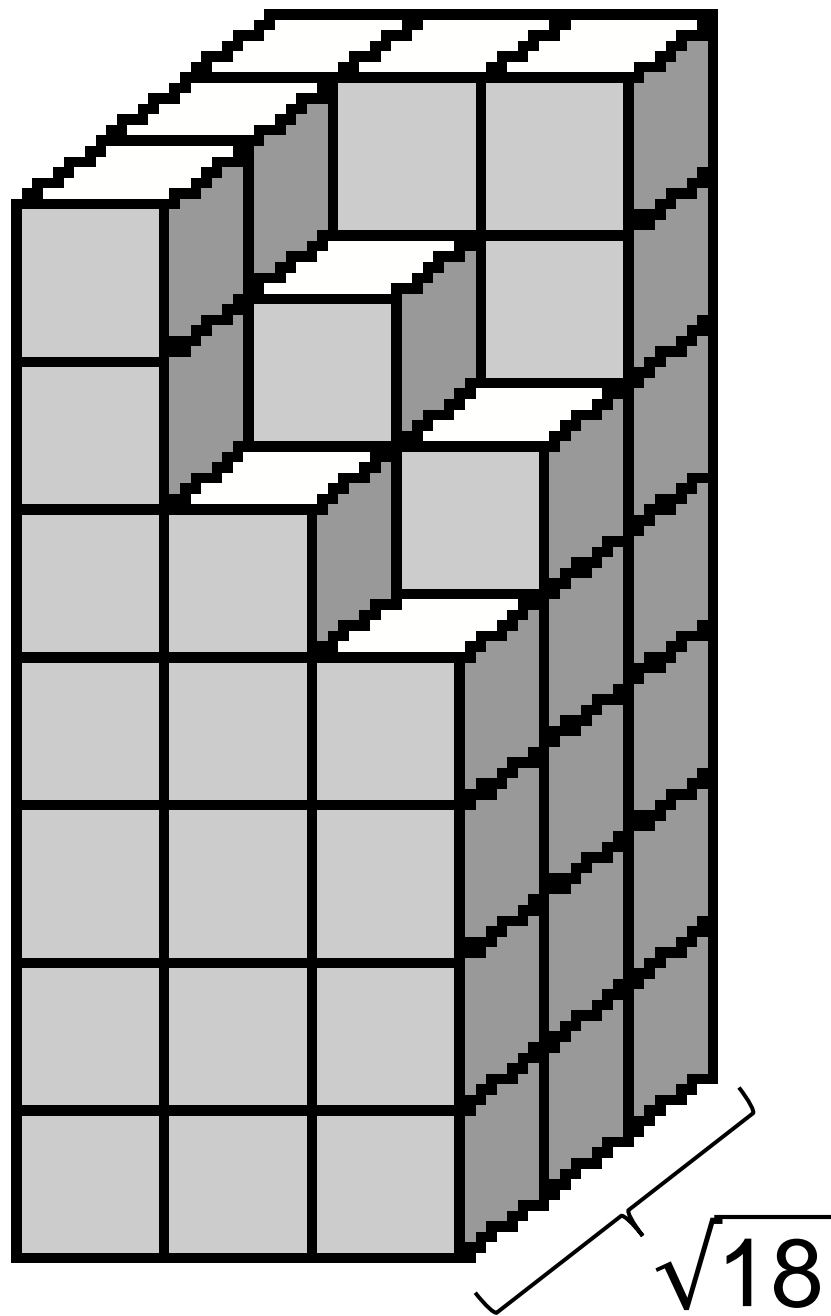

8.

Oblicz objętość.

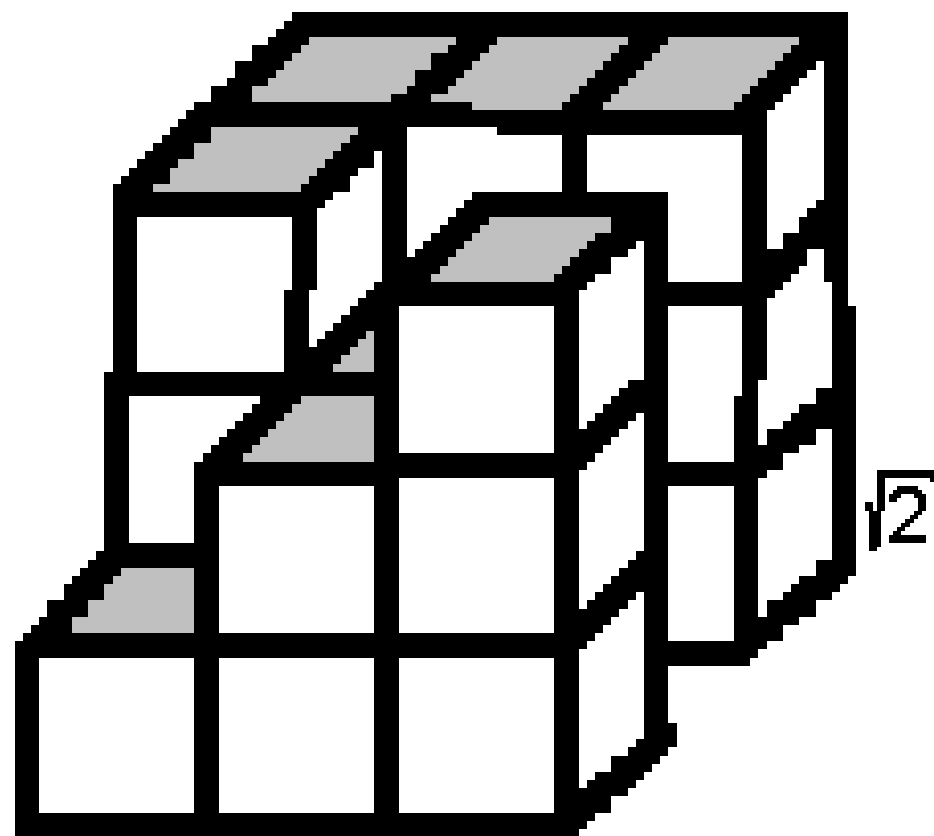

9.

Z ilu małych kostek
składa się duża
kostka, z
wydrążonymi
tunelami?

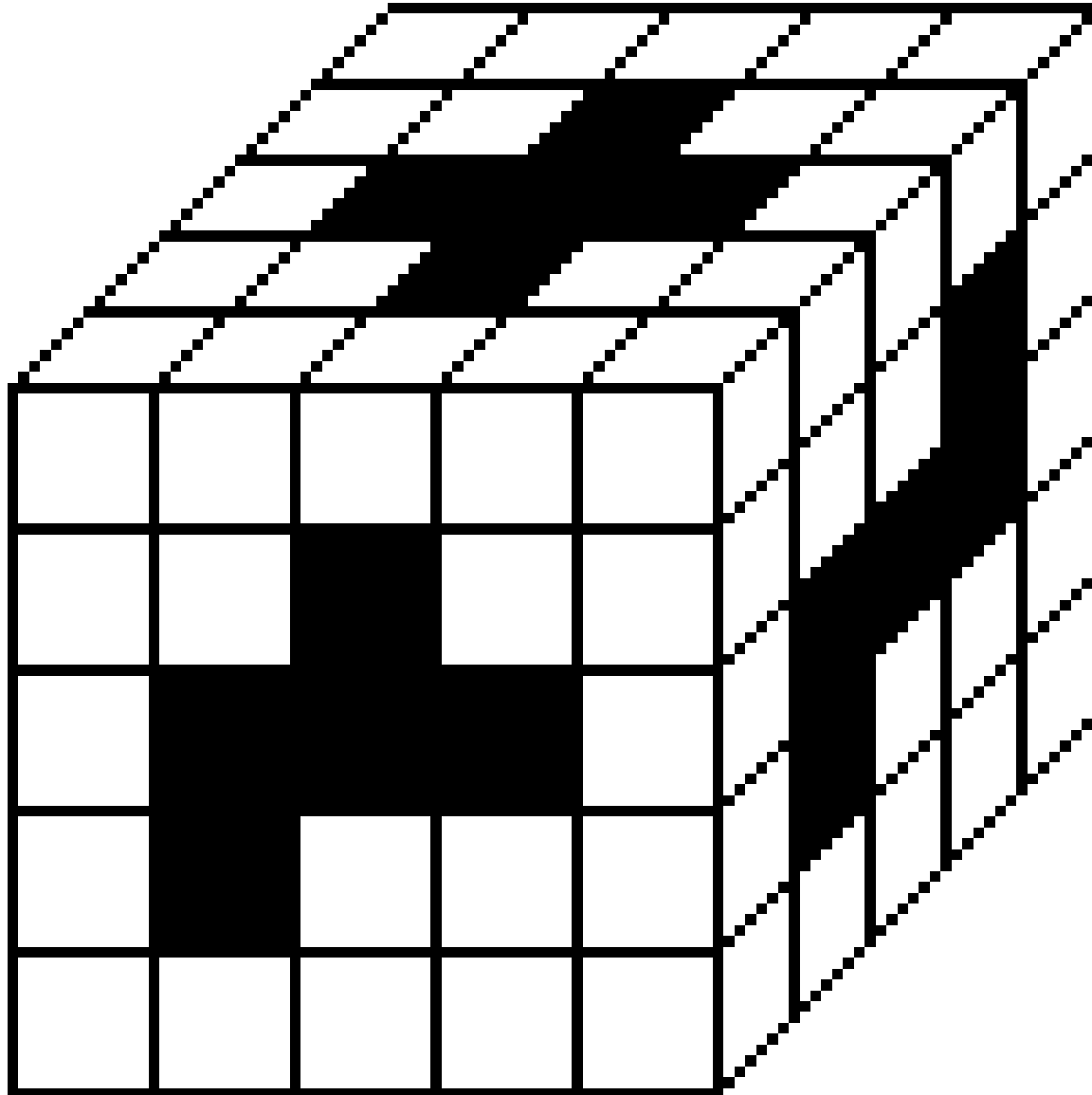

Koniec